

PODIUMCASE

Das expand Podiumcase ist einerseits als eine einfach zu bedienende Transportbox einzusetzen und kann andererseits schnell und unkompliziert zu einer geräumigen Theke umgebaut werden. Zur Umwandlung in eine Theke braucht man lediglich die Box zu öffnen und die beiliegende Abdeckplatte aufzusetzen. Die einzigartige Form in Verbindung mit dem großen Stauraum wird Ihr Event bereichern. Im Inneren sorgen herausnehmbare Ablagebretter für eine geordnete Unterbringung Ihrer Broschüren, Demoprodukte, Getränke usw. Unter Verwendung eines Grafikumhanges (Wrap) steht außerdem eine zusätzliche Werbefläche auf der Außenseite der Theke zur Verfügung.

VORTEILE

- > Aufbauzeit ca. 5 min
- > Durchgehende Werbefläche
- > Einfacher Aufbau, auch von ungeübtem Personal

GRÖSSEN

Geöffnet: Breite 123 cm, Höhe 99 cm, Tiefe 61 cm
Geschlossen: Breite 65 cm, Höhe 97,5 cm, Tiefe 43,5 cm

ZUBEHÖR

- Thekenplatte Holz oder Aluminium
- Ablagefächer



GRÖSSEN UND DRUCKFORMATE

Geschlossen

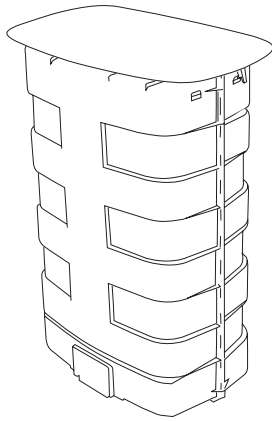

Offen

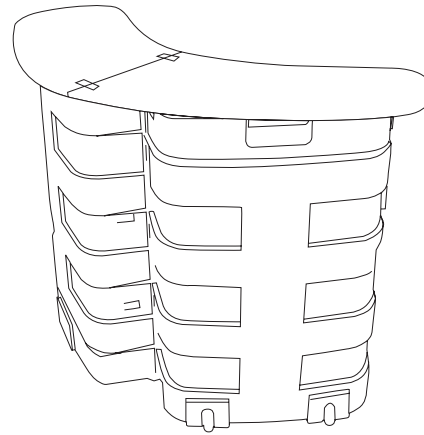

Grafikummantelung

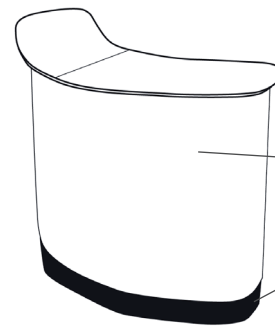

Grafikummantelung

Schürze/Verkleidung
Transportrollen

■ Sichtfläche frontal 58 x 85 cm

■ Motivzugabe keine

□ Druckdatei 182 x 85 cm

■ Sichtfläche frontal ca. 124 x 85 cm

■ Motivzugabe keine

□ Druckdatei 175 x 85 cm

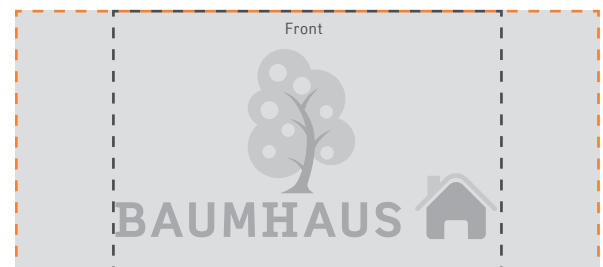
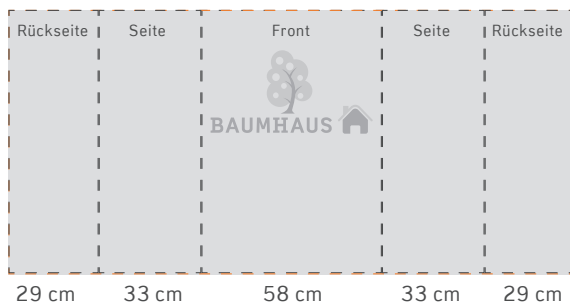

- > keine Passer oder Schnittmarken anlegen
- > Schriften in Pfade umwandeln

INHALT PODIUMCASE

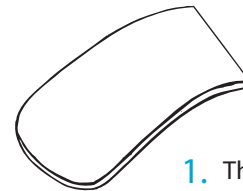
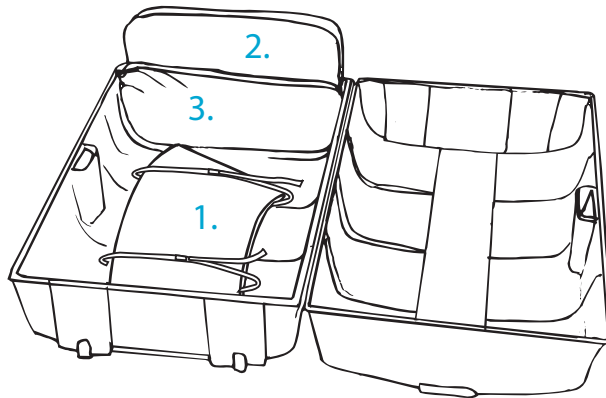

1. Thekenplatte
inkl. Tasche

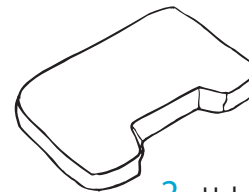

2. Halogenstrahler
inkl. Tasche

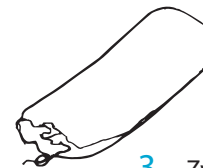

3. Zwischenböden
inkl. Tasche

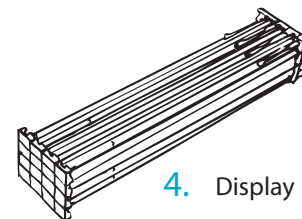
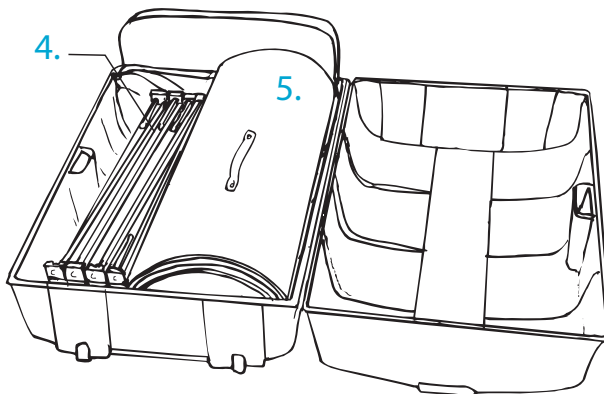

4. Display

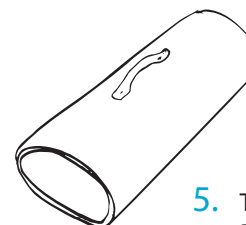

5. Tasche für
Panelbahnen

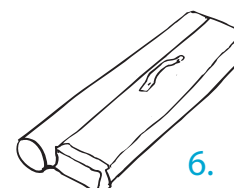
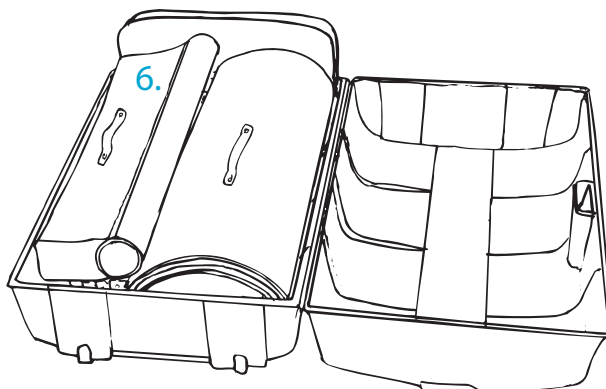

6. Tasche für
Magnetschienen und
Graphikummantelung